

Wibroizolatory gumowe typu TK

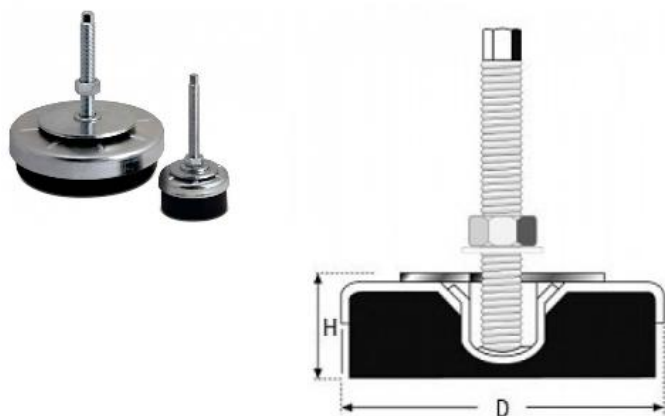

Typ Wibroizolatora	D	H	Rozmiar śruby	Maksymalne obciążenie statyczne [N]
TK200	200	55	M20×2,50	40000