

## Wibroizolatory gumowe typu TK

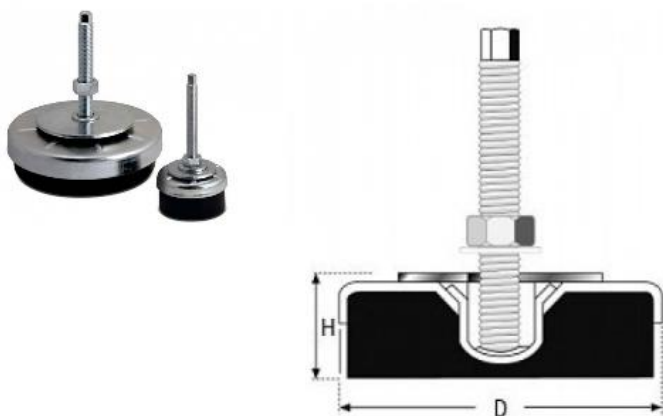

Typ Wibroizolatora	D	H	Rozmiar śruby	Maksymalne obciążenie statyczne [N]
TK80	80	45	M12×1,25	7000