

Wibroizolatory gumowe typu TH

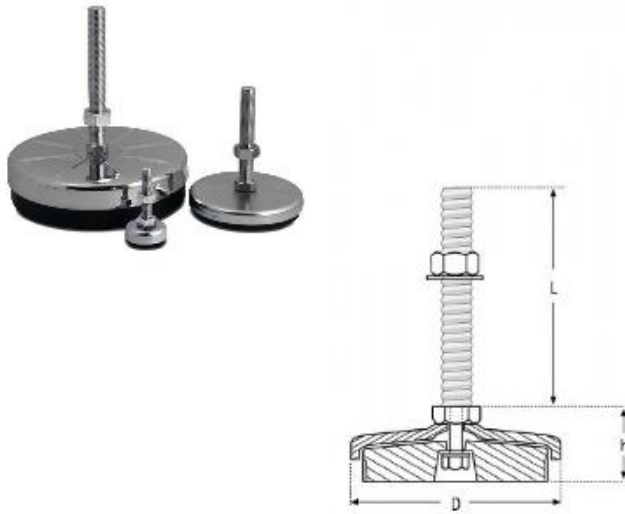

Typ Wibroizolatora	D	h	L	Rozmiar śruby	Maksymalne obciążenie statyczne [N]
TH4000	200	60	150	M20	30000