

## Wibroizolatory gumowe typu TH

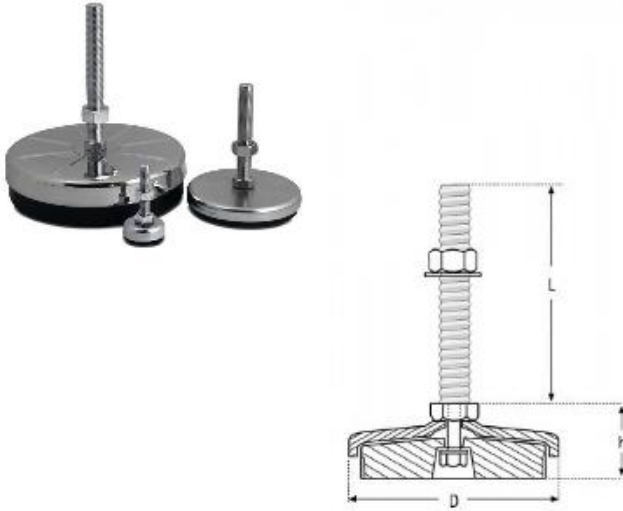

Typ Wibroizolatora	D	h	L	Rozmiar śruby	Maksymalne obciążenie statyczne [N]
TH500	50	27	75	M12	7000