

Wibroizolatory gumowe typu TH

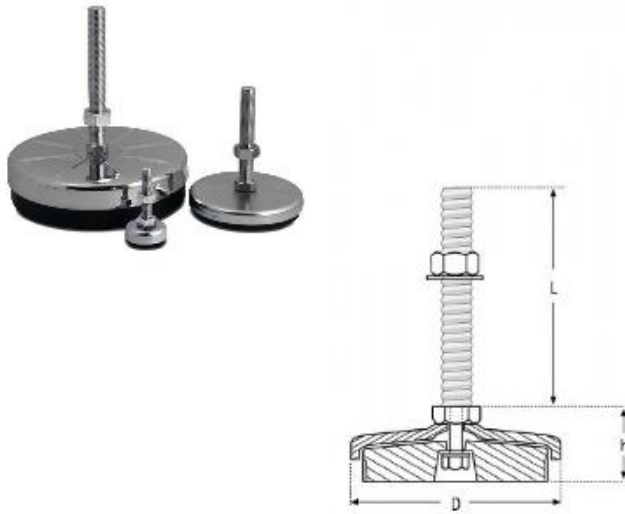

Typ Wibroizolatora	D	h	L	Rozmiar śruby	Maksymalne obciążenie statyczne [N]
TH400	40	25	50	M10	6000